

Manual de instalación, operación y mantenimiento

Sistema de filtración de plomo de etapa única

Repuesto de filtro de alta capacidad, Kwik-Change™

Modelo: PWDWHCL1

WATTS®
pure water

⚠ ADVERTENCIA



Lea detenidamente antes de proseguir con la instalación. Si no sigue las instrucciones o los parámetros operativos que se incluyen podría provocar la falla del producto.

**PIENSE
PRIMERO EN
LA SEGURIDAD**

Conservar este Manual para futura referencia.

⚠ ADVERTENCIA

No se debe usar con agua que no sea microbiológicamente segura o de calidad desconocida, sin desinfección adecuada antes o después del sistema.

IMPORTANTE

Si no está seguro si debe instalar el filtro de agua WATTS, comuníquese con un representante de WATTS o consulte a un plomero profesional.

⚠ PRECAUCIÓN

Pruebe el agua periódicamente para verificar que el sistema funciona satisfactoriamente.

Deseche las partes pequeñas restantes después de la instalación.

AVISO

Si no se instala correctamente el sistema la garantía quedará anulada.

Maneje con cuidado todos los componentes del sistema. No deje caer los componentes y no los arrastre ni los invierta.



El filtro PWDWHCL1 fue evaluado y certificado por el Laboratorio de R&T de IAPMO (Asociación internacional de oficiales de mecánica y fontanería) y por R&T de IAPMO en lo que respecta al cumplimiento de las normas NSF/ANSI 42 de reducción de cloro, sabor, olor y partículas Clase I; NSF/ANSI 53 de reducción de plomo y quistes; y NSF/ANSI 372 de cumplimiento de bajo contenido de plomo, verificado y respaldado mediante datos experimentales

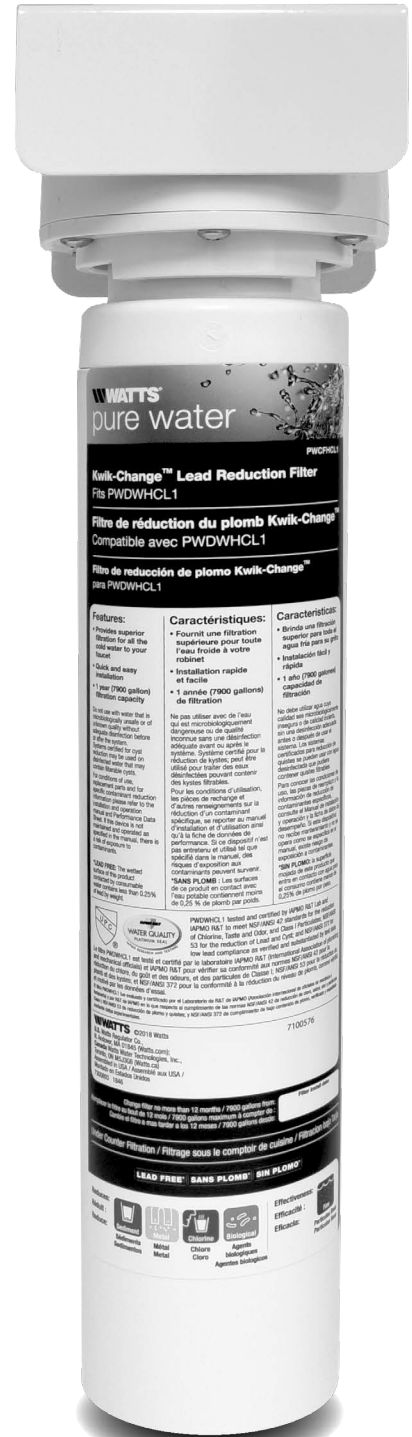

PWDWHCL1

Consulte la garantía adjunta para conocer los parámetros operativos que garantizan el uso adecuado con el suministro de agua.

WATTS®

Descripción general

Gracias por su compra de un sistema de tratamiento de agua de vanguardia.

Su nuevo sistema está equipado con un filtro de fibra de carbono de alta capacidad con capacidad de reducción de plomo, quistes, sedimentos y cloro. La unidad de filtración de agua PWDWHCL1 brinda agua limpia, clara y de sabor estupendo a la llave de agua existente y tiene una capacidad de filtración de 7,900 galones (29,904 litros). El sistema está certificado para reducir plomo, quistes, sedimentos y cloro.

La instalación sencilla debajo del lavabo, solo se necesitan herramientas domésticas estándar, permite cambiar el filtro con solo girarlo 1/4 de vuelta.

Mantenimiento del sistema

Es importante cambiar los filtros en el intervalo recomendado que se indica en este manual. Muchos contaminantes no se pueden detectar en el sabor. Además, otros sabores y olores desagradables puede hacerse aparentes con el tiempo si no se reemplazan los filtros.

Al reemplazar cualquiera de los elementos del filtro, ponga atención especial en las instrucciones de limpieza. Si tiene más preguntas, visite nuestro sitio web en www.watts.com/purewater o llame a nuestro servicio a clientes de Pure Water o al equipo de asistencia técnica al 1.800.224.1299

Parámetros operativos

AVISO

La instalación debe cumplir con los reglamentos estatales y locales de plomería.

	Máximo	Mínimo
Temperatura de operación:	100 °F (37.8 °C)	35 °F (1.7 °C)
Presión de operación:	125 psi (862 kPa)	10 psi (69 kPa)
Parámetros de pH:	10	5
Caudal:	2.0 gal/min	

Índice

- Descripción general 2
- Mantenimiento del sistema 2
- Parámetros operativos. 2
- Precauciones de instalación 2
- Contenido del sistema debajo del mostrador. 2
- Herramientas recomendadas para la instalación 3
- Diagrama del sistema 3
- Lista de partes. 3
- Conexión del adaptador de llave de agua de cocina 3
- Instalación del cartucho 3
- Montaje del módulo del sistema 4
- Conexión del tubo de entrada y salida; sistema de filtración 4
- Uso de conectores de conexión rápida 4
- Puesta en servicio del sistema. 5
- Registro del producto 5
- Mantenimiento anual 5
- Resolución de problemas 5
- Hoja de datos de rendimiento 6
- Registro de servicio 7
- Garantía limitada 8

Precauciones de instalación

AVISO

- El sistema está diseñado para instalarse EXCLUSIVAMENTE en la línea de agua fría. No lo use en el suministro de agua caliente
- No lo instale si las líneas de agua son susceptibles a golpes de ariete
- El sistema se debe usar con fuentes de agua municipales o de pozo adecuadamente tratadas y probadas periódicamente para garantizar condiciones de agua aptas y no adversas, lo que incluye la calidad bacteriológica segura.
- La carcasa del filtro se debe proteger contra temperaturas de congelación, escarcha, nieve, aguanieve y hielo. La exposición a estos elementos puede dañar la carcasa y provocar daños en el agua.
- Este producto tiene una vida útil limitada. Recomendamos llevar un registro con la fecha de la instalación y cualquier otro mantenimiento de rendimiento. Debido a la vida útil limitada de los productos y para evitar reparaciones costosas o posibles daños al agua, recomendamos enfáticamente reemplazar el cabezal cada diez años.
- Cierre el suministro de agua al cabezal y retire el cartucho y este se debe dejar desatendido durante un periodo prolongado.
- Después de periodos prolongados sin uso (como durante vacaciones) se recomienda enjuagar bien el sistema. Deje que el agua corra durante 5 o 6 minutos antes de usarlo
- El filtro recomendado para usar con este sistema tiene una vida útil limitada. Los cambios de sabor, olor, color y/o flujo del agua que se filtra indican que se debe reemplazar el cartucho.
- Cerciórese de que la instalación cumpla con todos los reglamentos y leyes estatales y locales.
- Si tiene algo además de una manguera flexible debajo del lavabo, revise si es necesario comprar conexiones especiales antes de comenzar la instalación.

Contenido del sistema debajo del mostrador

Asegúrese de que todos los artículos que se enumeran a continuación estén dentro de la caja. Si falta cualquiera de los artículos, comuníquese con Servicio al cliente al (800) 224-1299 antes de la instalación.

- Cabezal del sistema con soporte acoplable
- Filtro Kwik-Change™ modelo #PWCFHCL1 en una caja independiente dentro de la caja del sistema
- Adaptador de llave de agua de cocina de 3/8 in
- Tornillos de montaje
- Tubo de plástico de 3/8 in

Herramientas recomendadas para la instalación

- Cuchillo pequeño o cortador de tubos
- Taladro de velocidad variable
- Broca de 1/8 in (3 mm)
- Llave de tuercas ajustable
- Destornillador Phillips

Diagrama del sistema

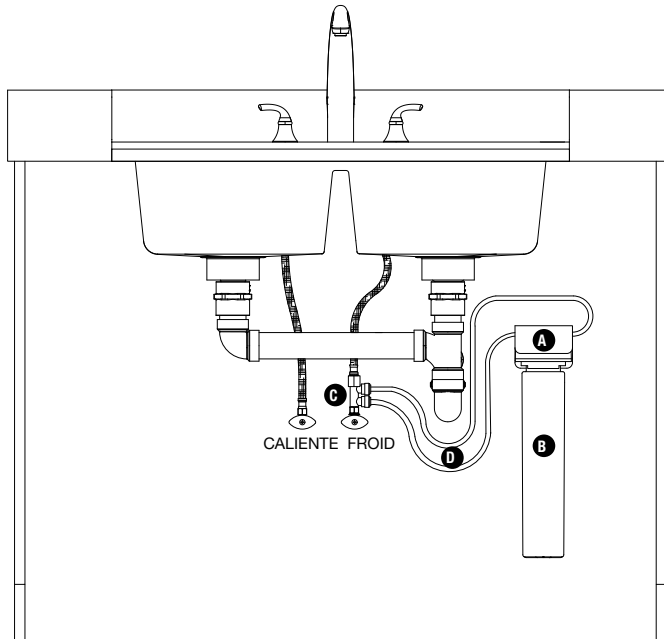

Lista de partes

Artículo	Descripción
A	Cabezal del sistema con soporte acoplable
B	Filtro de alta capacidad, Kwik-Change™
C	Adaptador de llave de agua de cocina
D	Tubo de plástico de 3/8 in
E	Los tornillos de montaje no se muestran (2)

Conexión del adaptador de llave de agua de cocina

⚠ PRECAUCIÓN

La línea de suministro de agua al sistema debe provenir exclusivamente de la línea de suministro de agua fría. El agua caliente dañará gravemente el sistema.

Paso 1. Cierre el suministro de agua fría a la llave de agua girando la válvula angular de paso para cerrarla completamente.

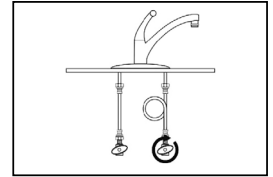

Paso 2. Abra la llave de agua fría del lavabo para liberar la presión.

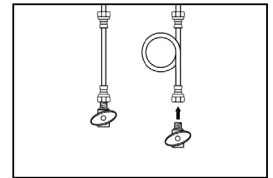

Paso 3. Coloque un recipiente pequeño debajo de la válvula angular de paso de agua para recibir el agua que pueda caer. Desconecte la manguera de suministro de la llave de agua fría de la válvula angular de paso de agua fría.

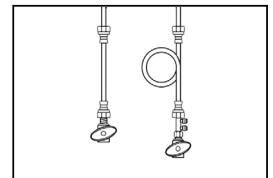

Paso 4. Apriete con la mano el adaptador de la llave de agua de cocina en la válvula angular de paso de agua fría como se muestra. Luego apriete a mano el extremo inferior de la línea de agua fría en la parte superior del adaptador de llave de agua de la cocina.

Instalación del cartucho

Paso 1. Alinee la flecha del cartucho con la posición de desbloqueo del cabezal, inserte el cartucho y gírelo a la posición de bloqueo.

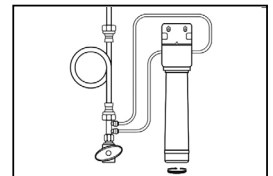

Montaje del módulo del sistema

Paso 1. Monte el sistema en un lado del gabinete dejando 2 in (5.08 cm) de espacio libre debajo del filtro para desinstalar y reemplazar fácilmente el filtro.

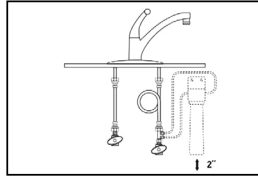

Paso 2. Con el soporte de montaje, marque con un lápiz los orificios para los tornillos de montaje en la superficie de la pared.

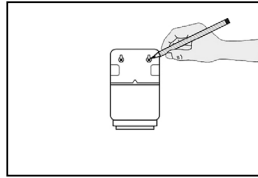

Paso 3. Con una broca de 1/8 in, perforo orificios de guía para los tornillos de montaje. Inserte los tornillos de montaje en la pared con un destornillador, dejando expuesto aproximadamente 3/8 in de cada tornillo de montaje y cuelgue el cabezal del sistema en los orificios de montaje del soporte.

Conexión del tubo de entrada y salida; sistema de filtración

Paso 1. Determine dos longitudes distintas de tubo de 3/8 in necesario para conectar la entrada y salida del cabezal del sistema al adaptador de llave de agua de la cocina (consulte la imagen para conocer las ubicaciones de la entrada y la salida, y las instrucciones a la derecha para cortar el tubo). Asegúrese de dejar suficiente tubo para prevenir que haya dobleces en la línea.

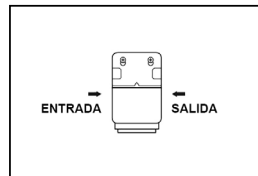

Paso 2. Moje un extremo de la tubería de plástico de 3/8 in con agua e insértelo en el lado de entrada del cabezal del sistema aproximadamente 5/8 in, hasta que se detenga. Conecte el otro extremo del tubo al lado de entrada del adaptador de llave de agua de la cocina. Consulte las instrucciones de conexión rápida a la derecha para obtener más detalles.

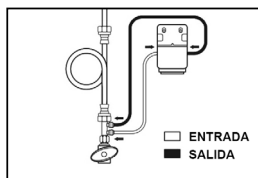

Paso 3. Repita el mismo proceso con el lado de salida.

AVISO

Consulte la imagen para conocer las ubicaciones de la entrada y la salida.

Uso de conectores de conexión rápida

Corte

Corte el tubo en ángulo recto. Es esencial que el diámetro exterior esté libre de rayones y que se retire la rebaba y se eliminen los bordes afilados antes de insertarlo en el conector.

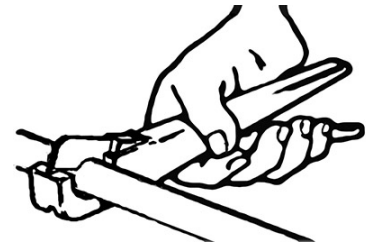

Conexión

Asegúrese de empujar el tubo para insertarlo completamente en el conector hasta que este entre en contacto con el tope interno del tubo. El casquillo de apriete (sujetador) tiene dientes de acero inoxidable que sujetarán con firmeza el tubo en su posición mientras la junta tórica brinda un sello permanente a prueba de fugas.

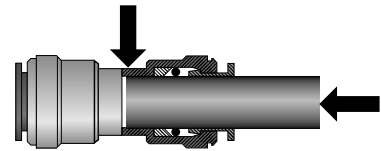

Jale el tubo para comprobar que está asegurado. Se debe probar el sistema antes de dejar el sitio y/o antes de usarlo.

Desconexión

Para desconectarlo, asegúrese de que el sistema esté despresurizado antes de retirar el tubo. Presione el casquillo de apriete en dirección perpendicular a la cara del conector. Cuando se sostiene el casquillo de apriete en esta posición, es posible retirar el tubo. El conector se puede volver a usar después.

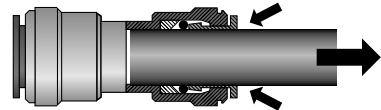

Puesta en servicio del sistema

Paso 1. Abra el suministro de agua fría desde la válvula angular de paso de agua fría. Gire la manija de la llave de agua fría a la posición de abierto para iniciar el flujo de agua a través de la unidad. Deje correr 20 galones (75 litros) de agua por la unidad para enjuagar las partículas finas de carbono negro normales (la unidad “escupirá” hasta sacar el aire) y sacarlas de la unidad. Se puede llenar un recipiente de volumen conocido para determinar cuánta agua ha pasado por el sistema durante el enjuague. Al inicio, es posible que el agua se vea turbia; esto se debe a burbujas de aire diminutas y se aclarará en poco tiempo. Cierre la llave de agua cuando termine.

Paso 2. Revise que no haya fugas. Si tiene alguna fuga, cierre el suministro de agua al sistema, apriete los conectores y vuelva a abrir el suministro.

AVISO

Revise con frecuencia durante las siguientes 24 horas para asegurarse de que no haya fugas presentes

Registro del producto

Para registrar su producto, visite www.watts.com/purewater y seleccione “Registrarse ahora”. El registro se hace de acuerdo a nuestra política de privacidad y a nuestros términos de uso. Consulte nuestra política de privacidad en: <http://www.watts.com/privacy.asp>

Consulte los términos de uso en: <http://www.watts.com/terms.asp>

Mantenimiento anual

Filtro anual: Filtro de reducción de plomo Kwik-Change™

(de 12 meses; PWCFHCL1, EDP#7100576)

Desinstálelo por completo y compre un repuesto.

Paso 1. Cierre el suministro de agua entrante a la unidad de filtración.

Paso 2. Abra la manija de la llave de agua fría para liberar la presión del agua.

Paso 3. Retire el filtro del cabezal girándolo a la izquierda y luego jalándolo hacia abajo. Deseche el filtro viejo.

Paso 4. Retire el cartucho del filtro de la caja para cartucho del filtro dentro de la caja del sistema

Paso 5. Para instalar el nuevo cartucho del filtro, con la etiqueta del filtro orientada a unos 45 grados a la izquierda, inserte el filtro en el cabezal del filtro y gírelo a la derecha hasta que el filtro se asegure y la etiqueta del filtro esté orientada al frente.

Paso 6. Siga el procedimiento de puesta en servicio.

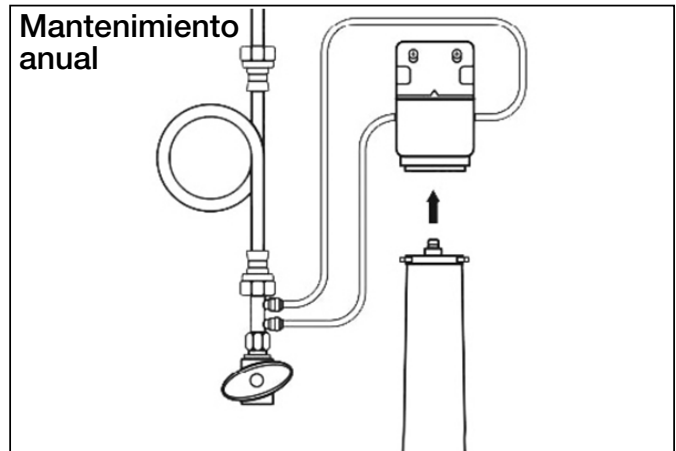

AVISO

Marque en la etiqueta del cartucho la fecha en la que se instala el filtro

Resolución de problemas

FUGAS ENTRE EL CONJUNTO DEL CABEZAL DEL SISTEMA Y LOS FILTROS:

1. Cierre el suministro de agua al filtro y deje salir agua por la llave de agua de la cocina hasta que esta y el flujo de aire se detengan.
2. Desinstale el cartucho e inspeccione las juntas tóricas para asegurarse de que se encuentren en su sitio y estén limpias.
3. Instale el cartucho, abra el suministro de agua y revise que no haya fugas.

FUGAS ALREDEDOR DE LOS CONECTORES:

1. Cierre el suministro de agua al filtro para aliviar la presión.
2. Mientras jala el tubo de plástico de 3/8 in con una mano, presione el collar alrededor del conector de entrada y/o salida. Asegúrese de que el tubo de plástico de 3/8 in haya sido cortado en ángulo recto y que no tenga rayones ni esté plegado. Si el tubo de plástico de 3/8 in fue cortado disperejo o está rayado, corte de 1/2 in (1.27 cm) a 5/8 in (1.58 cm) y vuelva a instalar el tubo.
3. Abra el suministro de agua y revise que no haya fugas.

FUGAS EN LA CONEXIÓN DEL ADAPTADOR DE LA LLAVE DE AGUA DE LA COCINA:

1. Cierre el suministro de agua al filtro para aliviar la presión.
2. Localice el adaptador de la llave de agua de la cocina.
 - Si el tubo de plástico de 3/8 in tiene una fuga, siga los pasos anteriores (“Fugas alrededor de los conectores”).
 - Si la rosca entre el adaptador de la llave de agua de la cocina y la línea de agua fría tiene una fuga, apriétela con mayor firmeza. Si la fuga continúa, aplique cinta de teflón a las roscas y apriétela.
3. Abra el suministro de agua y revise que no haya fugas.

Si las fugas persisten, o si hay otras fugas en el sistema, cierre el suministro de agua. Comuníquese con Servicio al cliente o con el equipo de asistencia técnica al 1.800.224.1299

Hoja de datos de rendimiento

Pure Water de Watts

En EE. UU.: Watts Regulator Co.,
N. Andover, MA 01845 (Watts.com);

En Canadá: Watts Water Technologies (Canada), Inc., Toronto, ON M5J3G6 (Watts.ca)

Sistema de filtración de plomo de etapa única: PWDWHCL1

CONDICIONES GENERALES DE USO

⚠ ADVERTENCIA

1: El sistema se debe usar con fuentes de agua municipales o de pozo tratadas y probadas periódicamente para garantizar una calidad bacteriológica segura. NO se debe usar con agua que no sea microbiológicamente segura o de calidad desconocida, sin desinfección adecuada antes o después del sistema. Aunque se realizaron pruebas en condiciones estándar de laboratorio, el rendimiento real puede variar. Los sistemas certificados para reducción de quistes se pueden usar con agua desinfectada que pudiera contener quistes filtrables.

2: Temperatura de operación: Máxima: 100 °F (38 °C) Mínima: 35 °F (1.7 °C)

3: Presión de operación del agua: Máxima: 125 psi (861.85 kpa) Mínima: 10 psi (69 kpa)

4: Caudal máximo: 2 gal/min (7.57 l/min)

5: Capacidad nominal de plomo: 7,900 galones (29,904 litros)

6: Capacidad nominal de quistes: 7,900 galones (29,904 litros)

7: Capacidad nominal de cloro: 7,900 galones (29,904 litros)

8: Capacidad nominal de partículas (sedimentos): 7,900 galones (29,904 litros)

PARTES DE REPUESTO RECOMENDADAS E INTERVALO DE CAMBIO:

En función de las condiciones del agua que se suministra, el plazo para reemplazo puede variar.

Descripción	Modelo/Número de parte	Plazo para cambio
Filtro de reducción de plomo Kwik-Change™	PWCFHCL1/7100576	12 meses o 7,900 galones (29,904 litros)

El sistema PWDWHCL1 ha sido probado de acuerdo a la norma NSF/ANSI 42, 53, para reducción de las sustancias que se citan a continuación. La concentración de las sustancias señaladas en el agua que entra al sistema se reduce a una concentración menor o igual al límite permitido para el agua que sale del sistema, según se especifica en la norma NSF/ANSI 42 y 53, y se apoyó en los datos de las pruebas. Este sistema está certificado según la norma 372 de NSF/ANSI en cuanto a cumplimiento "libre de plomo".

Sustancia	Concentración promedio en el agua prefiltrada	Concentración máxima en el agua prefiltrada según NSF/ANSI	Requisito de reducción de porcentaje/ Concentración del producto máxima permisible en el agua	Reducción porcentual promedio	Concentración promedio del producto en el agua
NSF/ANSI 42: Efectos estéticos					
Cloro	2.01 mg/l	2.01 mg/l ± 10 %	≥50 %	>94.8 %	0.103 mg/l
Partículas, partículas Clase I de 0.5 a <1 µm	3,666,667 partículas/ml	Al menos 10,000 partículas/ml	≥85 %	99.2 %	28,017 partículas/ml
NSF/ANSI 53: Efectos en la salud					
Quistes	71,500/l	Mínimo 50,000/l	>99.95 %	99.99 %	4.88/l
Plomo, pH 6.5	0.151 mg/l	0.15 mg/l ± 10 % mg/l	0.010 mg/l	>99.7 %	0.005 mg/l
Plomo, pH 8.5	0.16 mg/l	0.15 mg/l ± 10 % mg/l	0.010 mg/l	>99.2 %	0.0011 mg/l

No toda el agua contendrá los contaminantes que se citan. Las pruebas se realizaron en condiciones estándar de laboratorio; el rendimiento real puede variar. El uso del filtro debe cumplir con todas las leyes estatales y locales. El filtro se debe usar únicamente con agua fría. No se debe usar con agua que no sea microbiológicamente segura o de calidad desconocida, sin desinfección adecuada antes o después del sistema. Los sistemas certificados para reducción de quistes se pueden usar con agua desinfectada que pudiera contener quistes filtrables.

Registro de servicio

Fecha de compra: _____ Número de modelo: _____ Número de serie: _____

Fecha de instalación: _____ Persona que lo instaló: _____

Filtro de carbono de alta capacidad Kwik-Change™ (12 meses)		



Garantía limitada

Lo que la garantía cubre:

Watts garantiza que el PWDWHCL1 (excluyendo los filtros reemplazables) estará libre de defectos en materiales y mano de obra bajo uso normal durante un periodo de un año a partir de la fecha de su compra original. Si, durante el periodo de la garantía, se encuentra que alguna parte de este sistema está defectuosa, devuelva el sistema después de obtener una autorización de devolución de Watts (consulte a continuación), y Watts reparará o, a discreción de Watts, reemplazará el sistema sin cargo alguno.

Cómo obtener servicio bajo garantía:

Para obtener servicio bajo garantía, llame al 1.800.224.1299 para obtener un número de autorización de devolución. Posteriormente, envíe el sistema a nuestra fábrica, con flete y seguro prepago, junto con el comprobante de la fecha de compra original. Incluya una nota que indique el problema cubierto por la garantía. Watts reparará o, a discreción de Watts, reemplazará el sistema y lo enviará de vuelta a usted sin cargo alguno.

Lo que la garantía no cubre:

Esta garantía no cubre defectos provocados por una instalación inadecuada (instalación contraria a las instrucciones impresas de Watts), abuso, uso indebido, aplicación indebida, mantenimiento inadecuado, negligencia, modificaciones, accidentes, pérdidas, incendios, inundaciones, congelamientos, factores ambientales, elevaciones de presión de agua, condiciones adversas del agua u otros eventos o condiciones fuera del control de Watts.

Esta garantía quedará anulada si los defectos surgen como consecuencia del incumplimiento de las siguientes condiciones:

1. El sistema se debe conectar a un suministro de agua fría potable municipal o de pozo.
2. El pH del agua no debe ser menor de 5 ni mayor de 10.
3. La presión del agua de entrada debe estar entre 10 y 125 libras por pulgada cuadrada.
4. La temperatura del agua de entrada al sistema no puede ser mayor de 100 °F (38 °C).

Esta garantía no cubre ningún equipo que se haya cambiado del lugar donde fue instalado originalmente.

Esta garantía no cubre los cargos en los que se incurra por concepto de instalación profesional.

Otras condiciones:

Si Watts decide reemplazar el sistema, Watts podrá reemplazarlo con equipo reacondicionado. Las partes que se usen en la reparación o el reemplazo del sistema estarán garantizadas por 90 días a partir de la fecha en la que el sistema le sea devuelto o por el resto del periodo de la garantía original del sistema, lo que resulte mayor. Esta garantía no se puede transferir.

Limitaciones y exclusiones:

LA GARANTÍA QUE AQUÍ SE ESTABLECE SE BRINDA EXPRESAMENTE Y ES LA ÚNICA GARANTÍA QUE OTORGA WATTS CON RESPECTO AL SISTEMA. WATTS NO OFRECE NINGUNA OTRA GARANTÍA, EXPRESA O IMPLÍCITA. POR MEDIO DE LA PRESENTE, WATTS ESPECÍFICAMENTE SE DESLINDA DE CUALQUIER OTRA GARANTÍA, EXPRESA O IMPLÍCITA, LO QUE INCLUYE, ENTRE OTRAS, LAS GARANTÍAS IMPLÍCITAS DE COMERCIABILIDAD O IDONEIDAD PARA UN FIN PARTICULAR. El remedio de la garantía que se describe anteriormente será el único y exclusivo remedio para la aplicación de la garantía, y Watts no será responsable de los daños incidentales o consecuentes, lo que incluye gastos de viaje, cargos telefónicos, pérdida de ingreso o utilidades, pérdida de tiempo, molestias, pérdida de uso del equipo, o pérdidas o daños provocados por este sistema y su falla de funcionamiento adecuado. Esta garantía estipula todas las responsabilidades de Watts relacionadas con este sistema.

Sus derechos según la ley estatal:

Algunos estados no permiten la exclusión o limitación de los daños incidentales o consecuentes y algunos estados no permiten las limitaciones de duración de las garantías implícitas. Por lo tanto, es posible que las limitaciones o exclusiones anteriores no se apliquen a usted. Esta garantía le otorga derechos legales específicos, y es posible que tenga también otros derechos que varían de un estado a otro. HASTA AHORA, SEGÚN LEYES ESTATALES CORRESPONDIENTES, CUALQUIER GARANTÍA IMPLÍCITA QUE NO PUEDA RENUNCIARSE, INCLUIDAS LAS GARANTÍAS IMPLÍCITAS DE COMERCIABILIDAD O IDONEIDAD PARA UN FIN PARTICULAR, ESTÁN LIMITADAS EN CUANTO A DURACIÓN A UN AÑO A PARTIR DE LA FECHA DE COMPRA ORIGINAL.

